

habitat win[®]

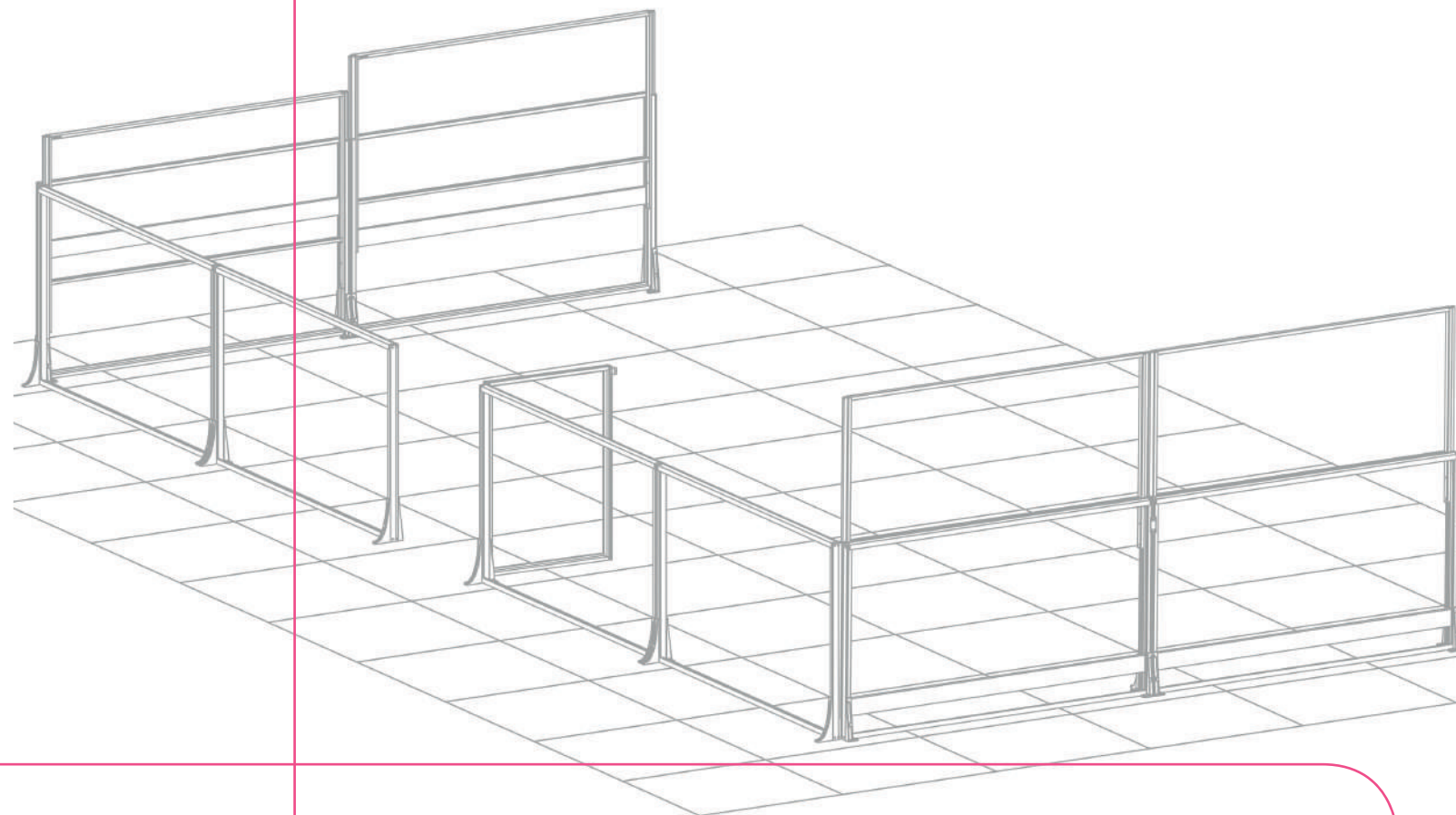

*La soluzione versatile
per i tuoi spazio al
l'aperto*

 **C³ Systems[®]**
The open view company



C3 Systems è molto impegnata con il suo team umano, con i suoi clienti e con l'ambiente. Lavoriamo ogni anno con l'obiettivo di individuare e proporre misure che contribuiscano al raggiungimento di una crescita economica sostenibile, efficiente ed equilibrata. Per questo svolgiamo un'adeguata gestione delle materie prime, preserviamo le risorse naturali, promuovendone un uso responsabile, garantendone l'approvvigionamento e predisponendo studi per migliorare e individuare nuove opportunità di crescita economica. Inoltre, sviluppiamo prodotti innovativi nel campo dell'ambiente e garantiamo la tutela della salute e della qualità della vita delle persone.

Guarda da vicino il presente che stai costruendo, perché deve assomigliare al futuro che sogni.

~Alice Walker~

FRANGIVENTO IN VETRO

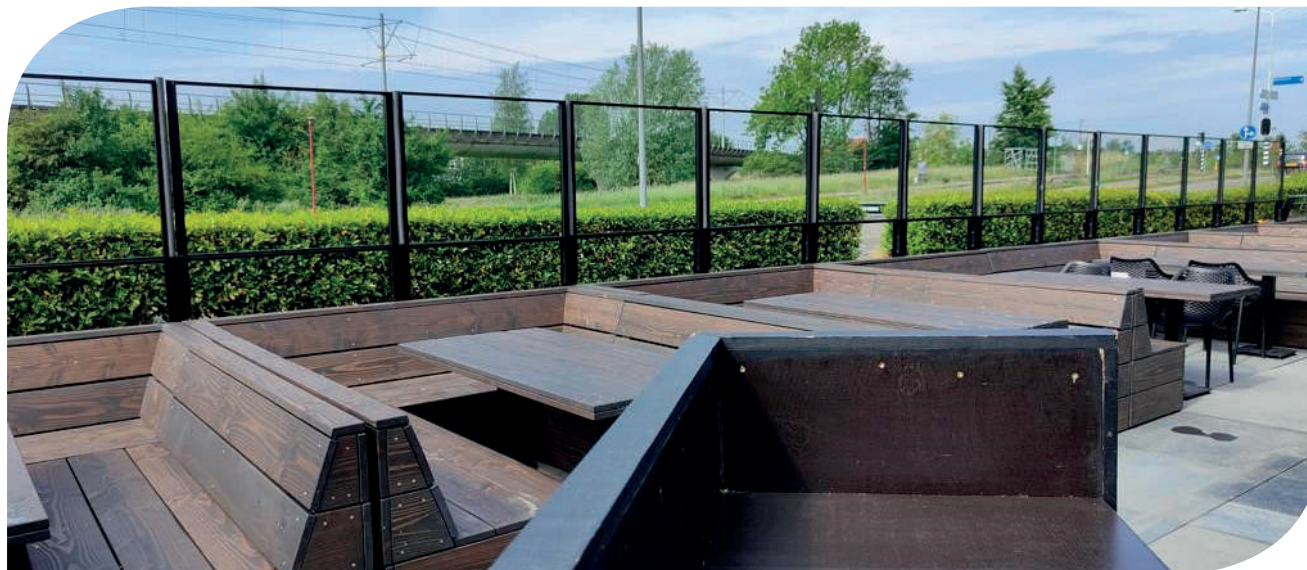

Il frangivento in vetro **HABITAT WIN mobile** è la soluzione perfetta per proteggerti del vento e godere al massimo gli spazio all'aperto. Il suo design innovativo e versatile. Il suo design innovativo e versatile ti permette adattarlo alle tue necessità in ogni momento. Con il modello mobile regolaile in altezza, puoi controllare l'altezza del frangivento a secondo l'intensità del vento o il tipo di privacy desiderata.

- Specifiche tecniche..... 5
- Supporti..... 6
- Complementi..... 6
- Testi del prodotto..... 7

La **nuova opzione HABITAT WIN fisso** ti da più protezione e comodità e potrai continuare godendo del esterno sia a casa sia nella terrazza di un negozio nel settore HORECA **creando il tuo ambiente personalizzato**. Inoltre, questa opzione ti offre la possibilidad di installare una porta.

New

- Specifiche tecniche..... 8
- Caratteristiche e supporti..... 9
- Complementi..... 10

Entrambi sistemi sono compatibili tra di loro

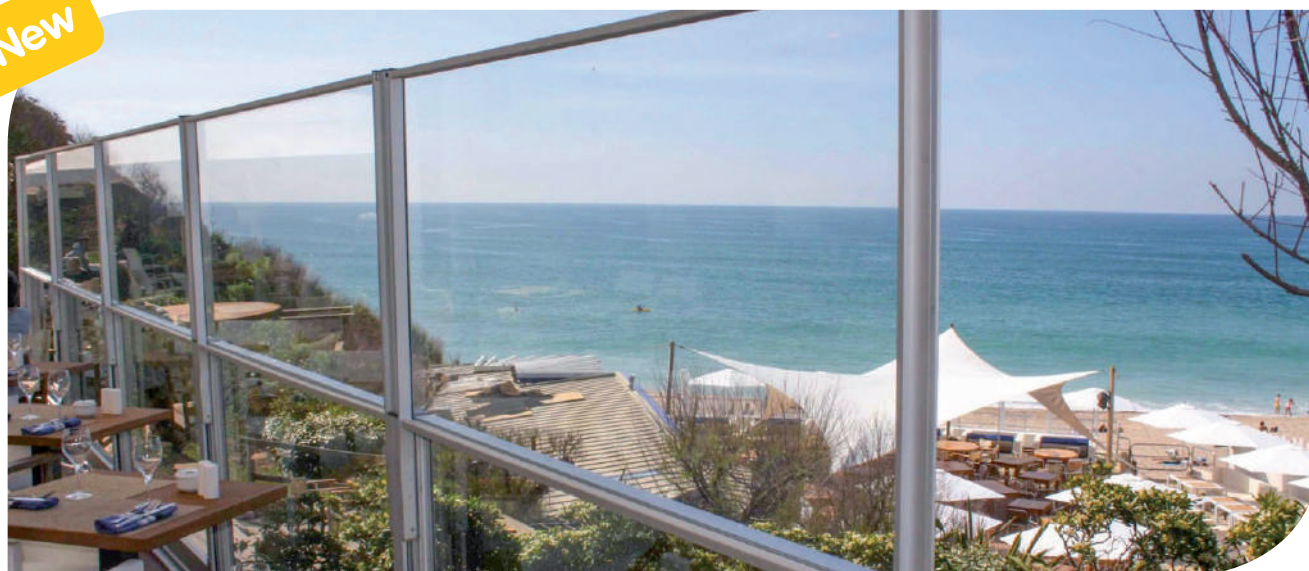



VANTAGGI DEL SISTEMA MOBILE

-  Protezione dal vento grazie al suo pannello mobile regolabile

 Si abbina perfettamente con la gamma **Seesky**

 Abbinabile con l'opzione fissa per creare diversi ambienti

 Più sicurezza grazie alla sua serratura
-  Conettori ed elementi di fissaggio in acciaio inox

 Design versatile che si adatta alle diverse necessità di privacy

 Ideale per il settore HORECA; specialmente indicato per terrazze

 Possibilità di scegliere l'altezza di cui hai bisogno dentro delle misure massime

NUOVE MISURE PER ALTEZZE SPECIALI

Nuove misure in altezza per il frangivento mobile regolabile in altezza, 1550/2400 mm. Questa nuova configurazione di misura è ottimale per coprire spazi di gran altura come: ristoranti, pergole, e altri spazi all'esterno.

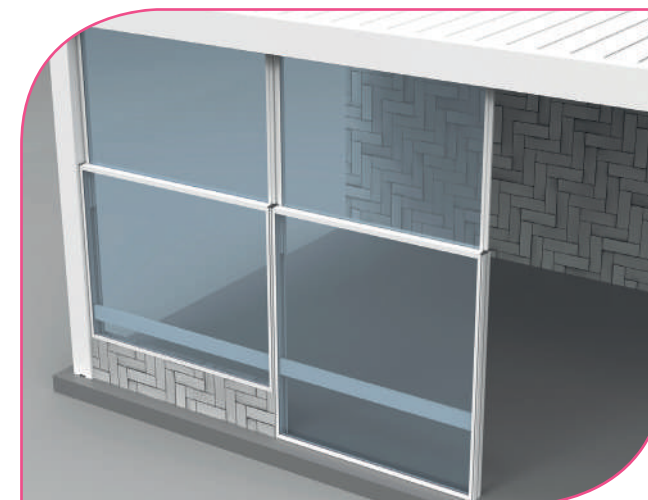
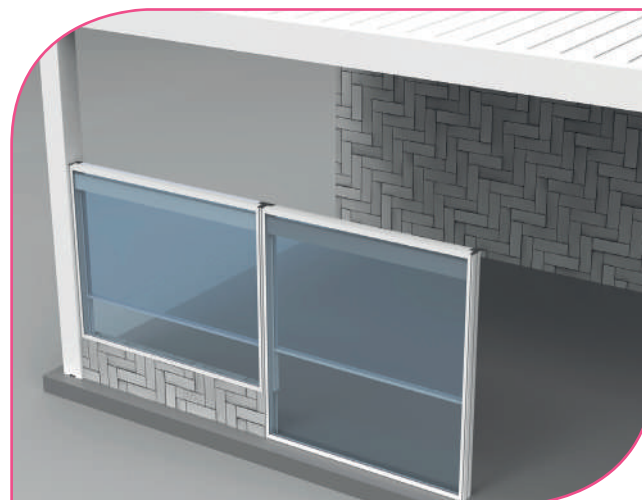

CARATTERISTICHE DEL PRODOTTO



Opzione frangisole regolabile + fioriera con supporto standard a pavimento

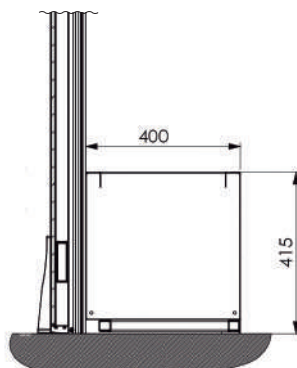

Disponibile anche come opzione a modulo fisso



Opzione frangisole regolabile + fioriera con supporto a ruote

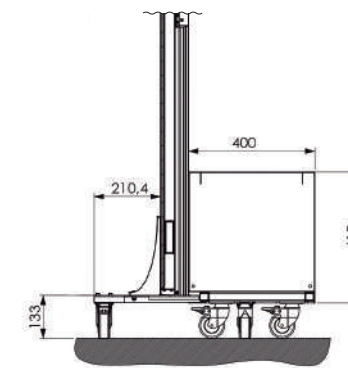

SPECIFICHE TECNICHE HABITAT WIN MOBILE	
Larghezza	Massimo 2000mm per modulo
Altezza	4 misure standard: A (posizione chiuso) B (posizione aperto) 1) A: 950 mm B: 1600 mm (42 Kg/ml) 2) A: 1150 mm B: 2000 mm (52 Kg/ml) 3) A: 1350 mm B: 2200 mm (56 Kg/ml) 4) A: 1550 mm B: 2400 mm (60 Kg/ml)
Vetro	Vetro stratificato o temperato di 6 mm. Si può personalizzare con vetro traslucido/opaco o altri materiali.
Finiture	Finiture standard: BIANCO, RAL 9006 Nature, 9011 M, 7016 TX, 7016 M. Disponibile su tutta la cartela RAL e Anodizzati
Installazione	Disponibili diversi tipi di supporti di fissaggio, conessioni a parete, conessioni lineari e angoli a 90° tra moduli. Tutti gli accessori sono in acciaio inox.
Opzioni	Fermata in qualsiasi altezza Chiusura con chiave per posizione di apertura e di chiusura

SUPPORTI E ACCESSORI PER SISTEMI MOBILI REGOLABILI



SUPPORTO RINFORZATO SEMPLICE/DOPPIO:

Supporto per il fissaggio a pavimento semplice regolabile in altezza o doppio per moduli uniti.



SUPPORTO SEMPLICE/DOPPIO BASE CORTA:

Supporto di fissaggio a pavimento, regolabile in altezza corta. Il supporto permette l'installazione del frangivento frontalmente.



CONESIONE LINEARE:
Unione esterna per moduli lineari.

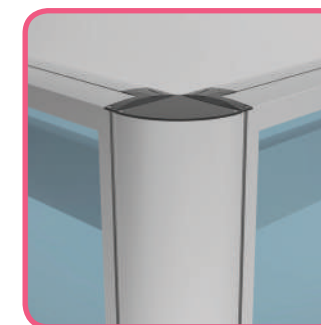

PROFILO COVER AD ANGOLO:
Profilo cover per unione moduli ad angolo a 90°.



SUPPORTO FISSAGGIO FRONTALE SEMPLICE/DOPPIO:

Supporto per il fissaggio frontale su muro. Il supporto doppio permette l'installazione per l'unione tra moduli.

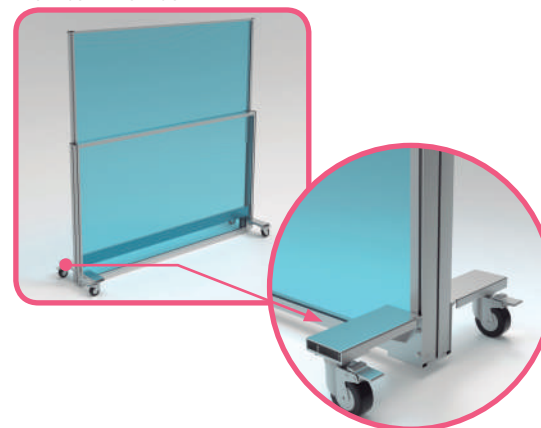

SUPPORTO RUOTE:

Supporto senza fissaggio a pavimento, regolabile in altezza, con freno in ogni ruota.



CONESIONE A PARETE:
Squadra di unione tra modulo e muro.

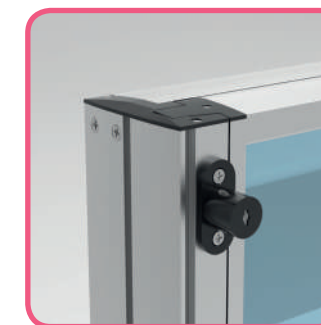

SERRATURA:
Serratura a chiave che permette il fissaggio del modulo alla altezza desiderata.

OMOLOGAZIONI E TEST



Marcatura CE

Tutti i nostri sistemi sono omologati per un istituto ufficiale e in regola alle esigenze della Comisione Europea di portare il timbro con la marcatura CE. Abbiamo tutti i test e certificati che seguono questa normativa e abbiamo uno strumento informatico che agevola l'acquisizione di questa etichetta



3 anni di garanzia*

Habitat WIN ha 3 anni di garanzia su tutti i componenti..

*(Per guardare al dettaglio, scaricare le condizioni generali dei vendita nella B2B del cliente tramite il sito web).

Habitat WIN mobile ha tutti i certificati dei test in laboratorio omologato, stabiliti per la normativa legale nazionale e internazionale, spediti per gli uffici di certificazione. Questa certificazione sei sicuro che scegliendo i prodotti C3 Systems, S.L. stai acquistando un prodotto di qualità e con tutte le garanzie di cui hai bisogno

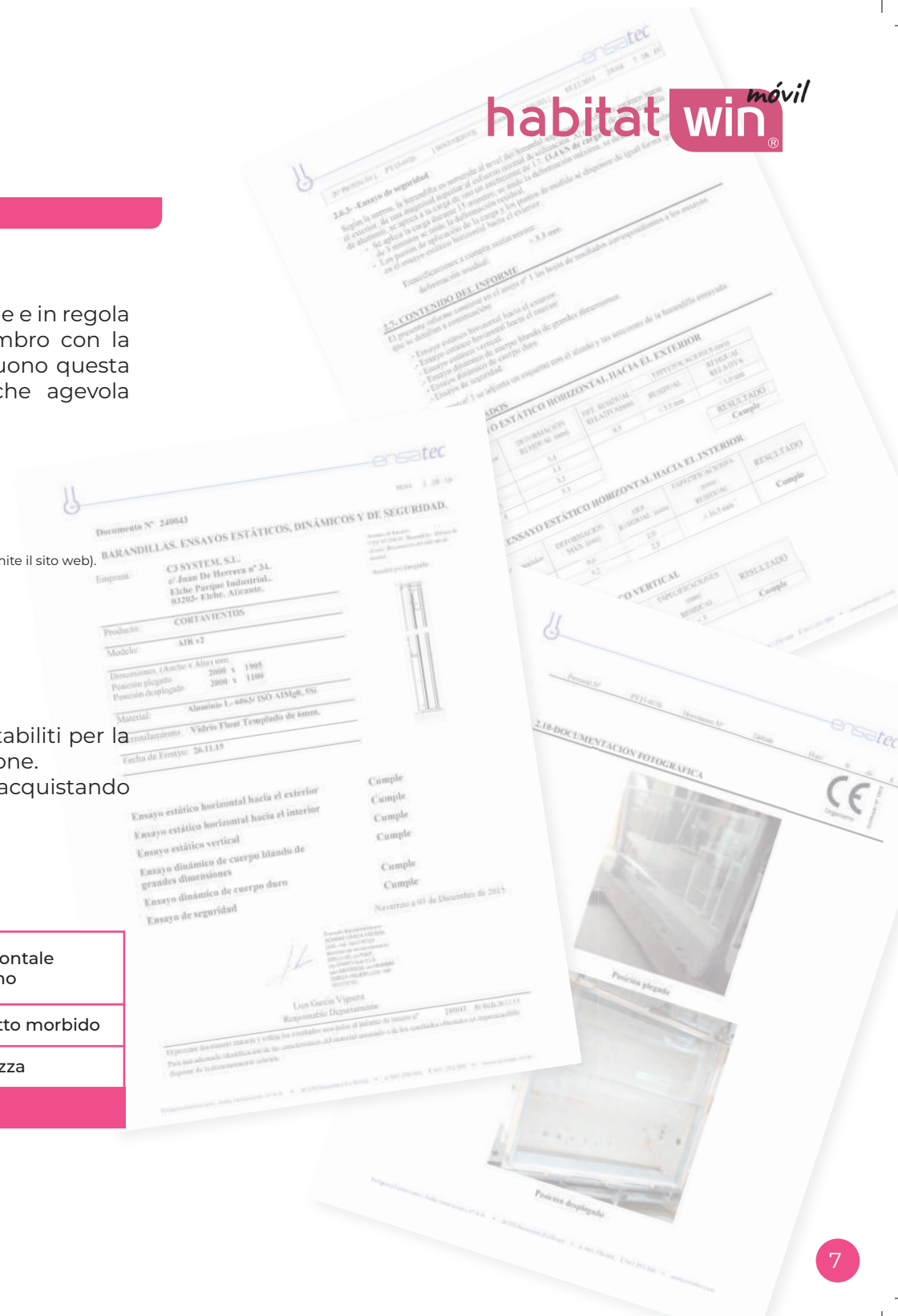





Resistenza al vento

UNE EN 1932:2014
CLASSE 6 - 110 km/h

Test statico orizzontale verso l'esterno	Test statico orizzontale verso l'interno
Test dinamico d'impatto duro	Test dinamico d'impatto morbido
Test estatico verticale	Test di sicurezza
CUMPLE	

New

VANTAGGI DEL SISTEMA WIN FISSO

- 
 Compatibile con l'opzione mobile e la gamma **Seesky** in modo tale di creare diversi ambienti
- 
 Passo libero e senza ostacoli grazie alla porta con apertura a 90° e 180°
- 
 Chiusura in opzione vetro fisso per più sicurezza
- 
 Ideale per il settore HORECA; specialmente indicato per terrazze
- 
 Possibilità di scegliere l'altezza desiderata dentro delle misure massime



Apertura porta a 180°

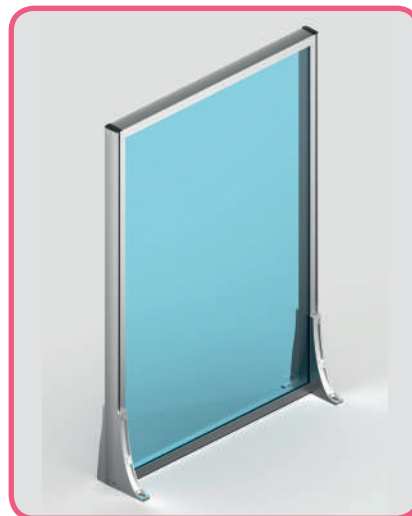

Opzione frangivento fisso semplice. Un solo vetro alla misura che ti serve.



Opzione frangivento fisso doppio. Con profilo orizzontale personalizzabile in altezza per una totale simmetria.



Opzione frangivento fisso doppio senza profilo superiore. Offre una visione panoramica senza ostacoli.

CARATTERISTICHE DEL PRODOTTO

SPECIFICHE TECNICHE HABITAT WIN FISSO	
Larghezza	Misura standard: da 250mm a 2000mm per módulo
Altezza	Misura standard: 250 mm a 2000 mm
Vetro	Vetro stratificato o temperato di 6 mm. Si può personalizzare con vetro traslucido/opaco o altri materiali.
Finiture	Finiture standard: BIANCO, RAL 9006 Nature, 9011 M, 7016 TX, 7016 M. Disponibile su tutta la cartela RAL e Anodizzati
Installazione	Disponibili diversi tipi di supporti di fissaggio, coessioni a parete, coessioni lineari e angoli a 90° tra moduli.
Opzioni	Porta con apertura a 90°/180° Profilo orizzontale regolabile Opzione chiusura

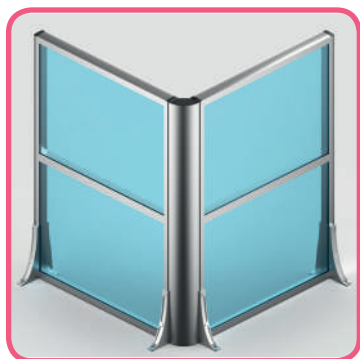

COESSIONE AD ANGULO 90° CON E SENZA PROFILO:
Unione di moduli a 90° per separare spazi.

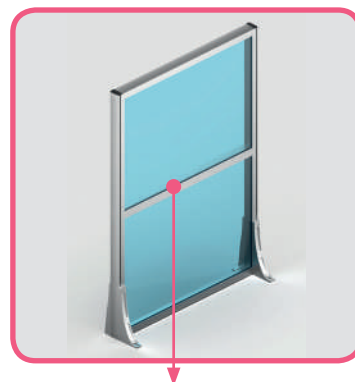

PROFILO PERSONALIZZABILE:
Altezza del profilo orizzontale personalizzabile in altezza.

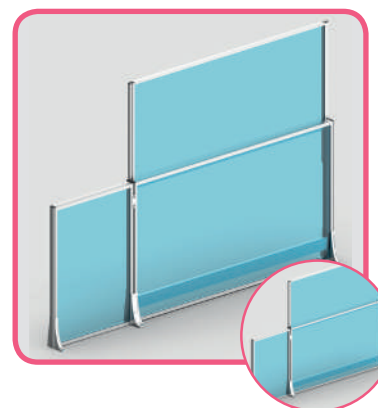

COMBINAZIONE TRA VETRO FISSO/MOBILE:
Combina le opzioni di vetro fisso o mobile a filo esterno o interno.

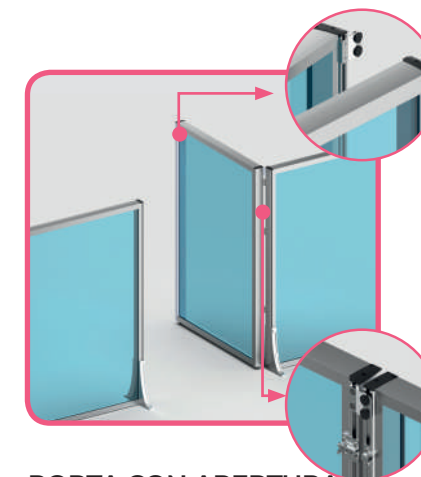

PORTA CON APERTURA A 90° E 180°:
Porta incernierata per apertura fino a 180° con tappi di protezione e serratura.

SUPPORTI PER SISTEMA FISSO



Supporto rinforzato semplice/doppio



Supporto base corta semplice/doppio



Supporto fissaggio frontale semplice/doppio



Supporto con ruote

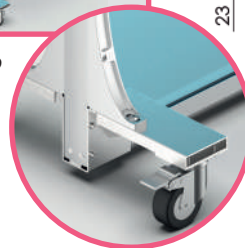
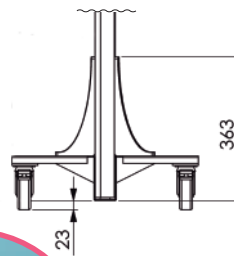

CONNESSIONI, COMPLEMENTI E CHIUSURE



CONNESSIONE A PARETE:
Squadra di unione tra modulo e muro.



CONNESSIONE LINEARE
Unione esterna per moduli lineari.



CHIUSURA:
Accessorio di sicurezza per chiudere e aggiustare la porta..

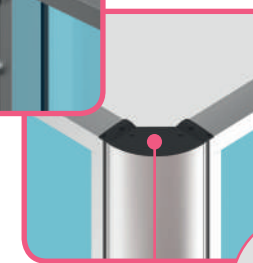

PROFILO COVER AD ANGOLO:
Profilo cover per unioni ad angolo a 90°.

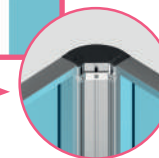

Habitat-win è disponibile su tutti i colori della cartella RAL, ruvidi e opachi. Visita il nostro sito web per conoscere tutte le nostre finiture.



I profili in alluminio utilizzati per la realizzazione di questi articoli sono conformi a:

LEGHE

Son extruidos cumpliendo con la Norma UNE EN 12020-1
Corresponden a aluminio extruído aleación 6063 y tratamiento térmico T5
Cumplen con las características de composición, según los requisitos establecidos en la Norma UNE-EN 573-3
Cumplen las tolerancias dimensionales, según lo especificado en la Norma UNE-EN 755-2.

TRATTAMENTO SUPERFICIALE LACCATO

I profili laccati vengono trattati in impianti autorizzati all'uso del Marchio di Qualità QUALICOAT per la VERNICIATURA, LACCATURA e VERNICIATURA A POLVERE DELL'ALLUMINIO PER L'ARCHITETTURA, nel rispetto delle specifiche delle Linee Guida del Marchio di Qualità QUALICOAT.

Perchè dobbiamo usare l'alluminio per le finestre del futuro?

PER IL SUO VANTAGGIO AMBIENTALE

È l'unico materiale per finestre riciclabile al 100% e riutilizzabile infinite volte.

È l'unico che è sostenibile al 100% ed è effettivamente riciclato. Ciò è dimostrato dal prezzo elevato dei suoi rottami metallici.

Il minerale con cui viene prodotto è praticamente inesauribile.

È l'unico che promuove 100% l'economia circolare.

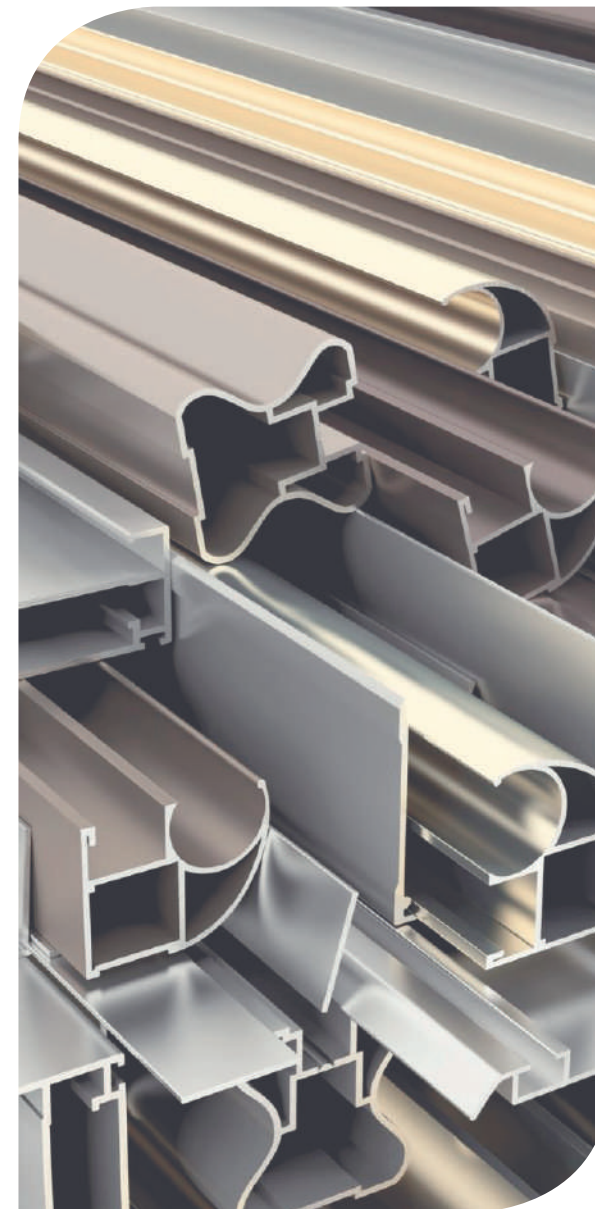

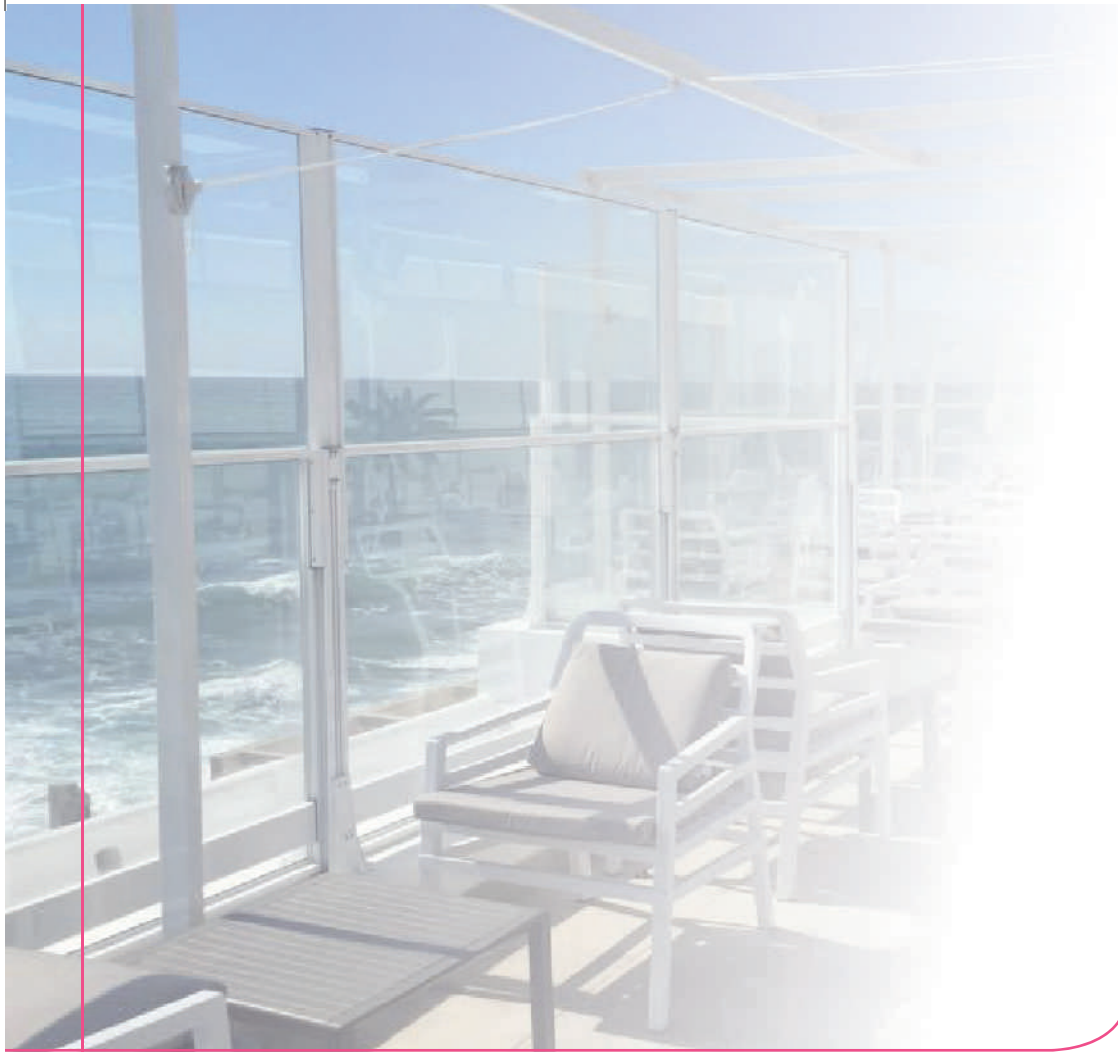

MADE IN SPAIN



C3 Systems, S.L. · C/ Ibi, 13 · Polígono Industrial Cachapets
03330 Crevillente (Alicante) España
Telf. +34 966 286 186
c3systems@c3systems.es · www.c3systems.es



ED. 8 - 2023

Il presente documento risponde ad una mera funzione di promozione commerciale; non costituisce una vera e propria offerta pubblicitaria in senso "stretto". Per stipulare il contratto appropriato, si prega di contattare C3 Systems, S.L. al fine di offrirvi informazioni specifiche e personalizzate, che contengano dati oggettivi, riferiti a caratteristiche rilevanti, e che, si, si può intendere che costituiranno un'offerta in senso "stretto".

C3 Systems, S.L. si impegna con questo mezzo a non effettuare pubblicità ingannevole. A tali fini, pertanto, non saranno considerati pubblicità ingannevole gli errori formali o numerici eventualmente riscontrabili nel contenuto del presente documento; in particolare, per quanto riguarda le immagini che lo accompagnano, che sono illustrative e non contrattuali. In ogni caso, C3 Systems, S.L., si impegna a correggerlo non appena venga a conoscenza di tali errori.