

*Nuova generazione
di tetto solare.
Sostenibilità,
efficienza e design*



C3 Systems è molto impegnata con il suo team umano, con i suoi clienti e con l'ambiente. Lavoriamo ogni anno con l'obiettivo di individuare e proporre misure che contribuiscano al raggiungimento di una crescita economica sostenibile, efficiente ed equilibrata. Per questo svolgiamo un'adeguata gestione delle materie prime, preserviamo le risorse naturali, promuovendone un uso responsabile, garantendone l'approvvigionamento e predisponendo studi per migliorare e individuare nuove opportunità di crescita economica. Inoltre, sviluppiamo prodotti innovativi nel campo dell'ambiente e garantiamo la tutela della salute e della qualità della vita delle persone.

Guarda da vicino il presente che stai costruendo, perché deve assomigliare al futuro che sogni.

~Alice Walker~

TETTO SOLARE



Tetto solare **Seesky e-LUZ** su struttura di alluminio in esterno residenziale

Si integra perfettamente con la gamma di prodotti **Seeglass** e **Habitat** per creare ambienti unici e diventare la migliore soluzione energetica, intelligente e sostenibile.

L'avanzata tecnologia delle celle PERC cattura l'energia e la trasforma in energia elettrica, garantendo prestazioni ottimali e durata eccezionale con una garanzia di 30 anni.

Con una capacità massima di cattura dell'energia di 440Wp per vetro solare, **Seesky e-LUZ** diventa una delle migliori soluzioni di efficienza energetica e sostenibilità nel settore creata da C3 Systems.

Seesky e-LUZ è la nuova generazione di tetto solare con una tecnologia che consente di sfruttare l'energia solare installando una struttura con vetro solare, sia sui tetti di edifici residenziali o commerciali, nelle abitazioni o nel settore HORECA.











I vetri solari sul tetto non solo garantiscono un risparmio sicuro, ma aumenta anche il valore dell'immobile. Unisciti alla rivoluzione solare e libera tutto il potenziale del tuo tetto. Illumina la tua vita, prenditi cura del pianeta e costruisci un futuro più verde.

Il sole ti sta aspettando, cosa stai aspettando tu?





VANTAGGI DEL SISTEMA

-  Maggiore efficienza energetica e tenuta stagna
-  Domotica integrata per il controllo degli inverter dei pannelli solari
-  Si integra perfettamente con **Seeglass** e **Habitat**
-  Lunga durata grazie alla sua garanzia di 30 anni
-  Architettura innovativa grazie al suo design lineare
-  Ideale per il settore HORECA, abitazioni o edifici commerciali
-  Crea nuovi spazi, più sostenibili e autosufficienti
-  Cattura, trasforma e utilizza l'energia in base alle tue esigenze
-  Risparmia energia e costi di elettricità
-  Non è necessario sigillare la struttura

CONFIGURAZIONI

Seesky e-LUZ è un sistema versatile che può essere installato in più di 10 configurazioni standard. Esistono diverse condizioni a seconda del tipo di ubicazione e a seconda dei punti di fissaggio di cui dispone l'installazione.

Alcuni esempi di potenze di **Seesky e-LUZ**:

kw	N° pannelli	
4	4x2	3x3
6	7x2	5x3
8	9x2	6x3
10	11x2	7x3
14	16x2	11x3
18	20x2	14x3



CARATTERISTICHE PROPIE DEI TETTI SOLARI



INNOVATIVO SISTEMA DI ASSEMBLAGGIO TRA I PROFILI:

Il sistema è stato progettato in modo tale da non richiedere la sigillatura tra i profili grazie all'aggancio tra gli stessi, rendendolo una delle soluzioni più all'avanguardia del settore.



CABLAGGIO IN VETRO SOLARE NASCOSTO:

Il tetto è progettato per integrare discretamente il cablaggio nella struttura stessa, offrendo un aspetto pulito ed estetico. Integratelo armoniosamente nel vostro ambiente senza cavi visibili.



DESIGN ARCHITETTONICO DI LINEE RETTE:

Il design accattivante delle linee rette di Seesky e-LUZ e la sua opzione di tetto a sbalzo senza grondaia offrono grande eleganza, modernità e un tocco differenziante all'ambiente.



COPERTURA DI GRANDI DIMENSIONI:

Il sistema offre molteplici opzioni per adattarsi alle vostre esigenze, raggiungendo fino a 21 metri di lunghezza in una delle sue configurazioni standard. Se cerchi un design più personalizzato, può essere realizzato anche su misura, creando lo spazio che hai sempre desiderato, senza limiti.

SPECIFICHE TECNICHE DELLA STRUTTURA

	TETTO FISSO	
Larghezza standard corsia	1073 mm	
Uscite standard	1 pannello	2383 mm
	2 pannelli	4476 mm
	3 pannelli	6569 mm
Dimensioni del pannello	2089x1033 mm	
Pendenza	6° (10% ± 1%)	

DISTANZA TRA I PILASTRI TRAVE STANDARD
Senza vetrata Seeglass
5000 mm.**
Con vetrata Seeglass
3500 mm.**

DISTANZA TRA I PILASTRI TRAVE RINFORZATA
Senza vetrata Seeglass
6000 mm.**
Con vetrata Seeglass
4500 mm.**

**Senza carico neve.



SPECIFICHE TECNICHE DEL VETRO SOLARE



ALTA POTENZA DI USCITA:

Il vetro solare si distingue per la sua elevata potenza, che lo rende l'opzione più efficiente. La qualità delle celle fotovoltaiche consente di ottenere le massime prestazioni.



CLASSE A AL FUOCO - IGNIFUGO:

Questa classificazione garantisce che il vetro ha un'elevata resistenza al fuoco e può mantenere la sua integrità strutturale durante un incendio, contribuendo alla sicurezza delle persone e alla protezione delle cose.



30 ANNI DI GARANZIA:

Il vetro solare fotovoltaico ha una garanzia di 30 anni sulla produzione di energia. Inoltre, ha anche una garanzia di 15 anni sui suoi componenti.



MAGGIORE GENERAZIONE DI ENERGIA:

L'efficienza di conversione del vetro solare consente una maggiore generazione di energia, consentendo di utilizzare ogni superficie disponibile per catturare la luce solare e convertirla in elettricità.



TECNOLOGIA PERC CELL CON LA + ALTA EFFICIENZA:

Le celle PERC raggiungono un'efficienza di conversione più elevata, il che significa che possono generare più elettricità dalla stessa quantità di luce solare che le colpisce.



PANNELLI SOLARI BIFACCIALI:

I pannelli solari bifacciali si presentano come un'alternativa che permette di aumentare la produzione di energia fotovoltaica fino al 30% di potenza aggiuntiva grazie al fatto che entrambi i lati del pannello riescono ad assorbire l'energia solare.

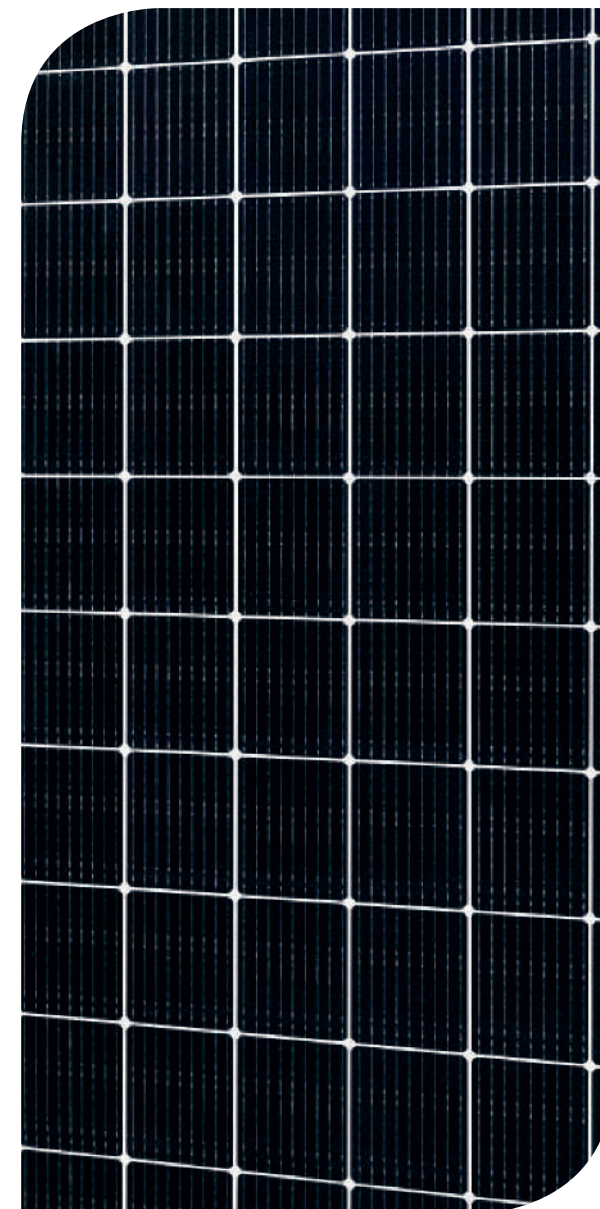

SEZIONI

1 SCOSSALINA

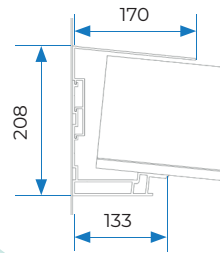

2 GRONDA + TRAVE STD

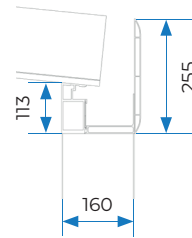

3 GRONDA + TRAVE HEAVY

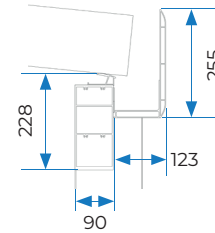

4 GUIDA LATERALE

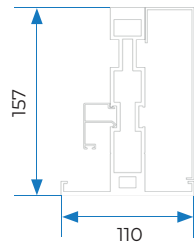

5 GUIDA CENTRALE

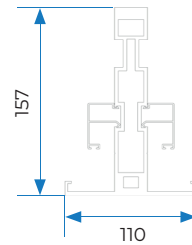

6 PROFILO AD U

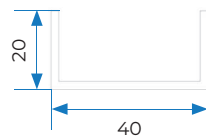

7 PROFILO A T

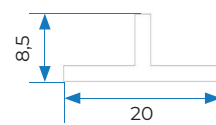

A TIPO DI SUPPORTO

- Regolabile
- Regolabile rinforzato

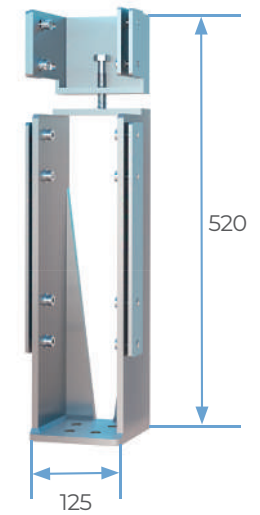

Supporto regolabile rinforzato

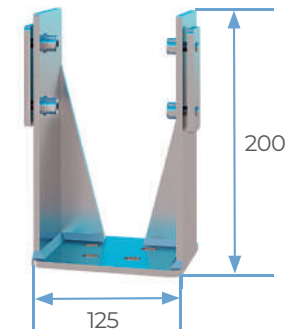

Supporto regolabile

DETTAGLI DEI SUPPORTI E DELLA CANALIZZAZIONE

B TIPI DI SCARICO Libero o Canalizzato

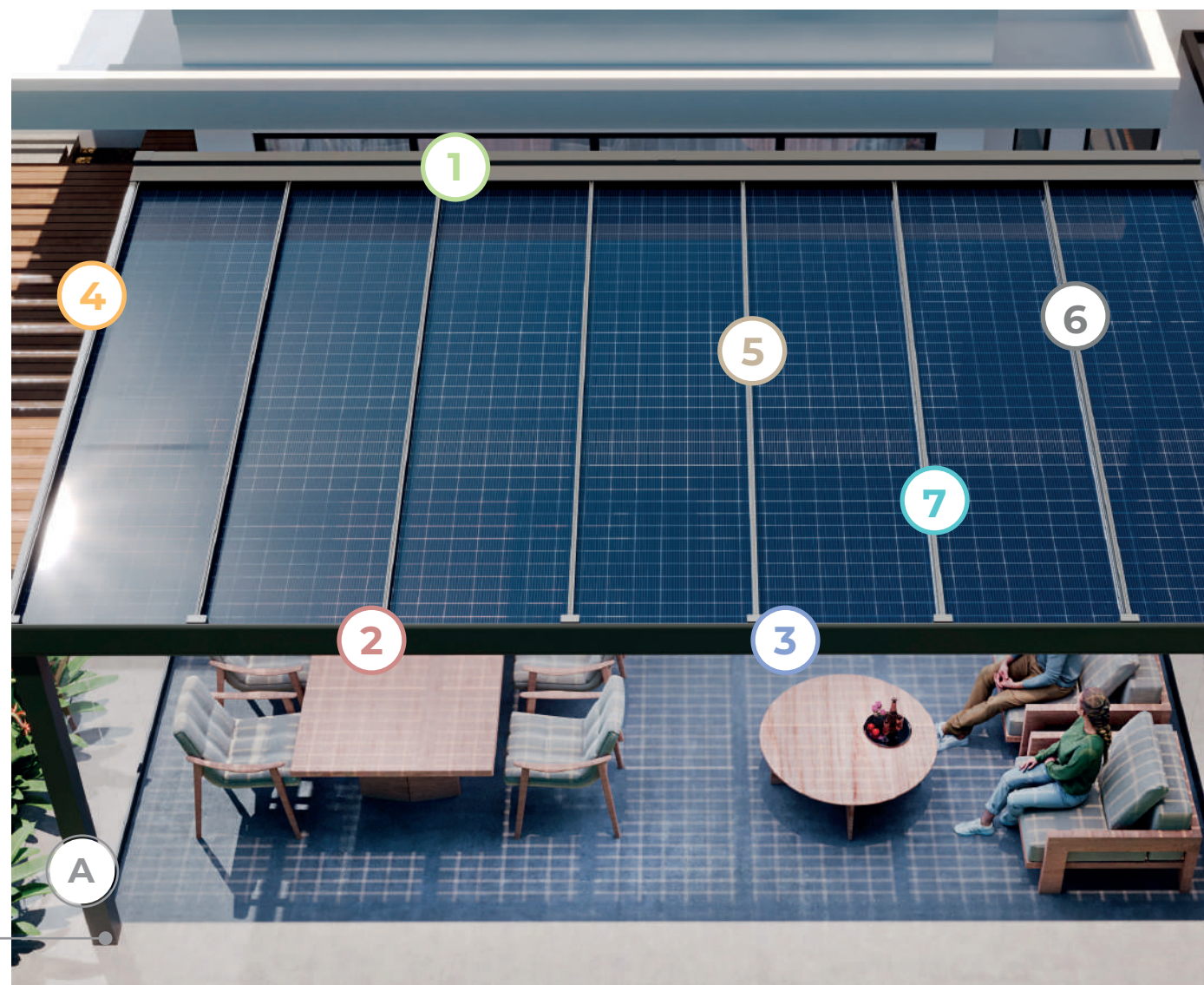
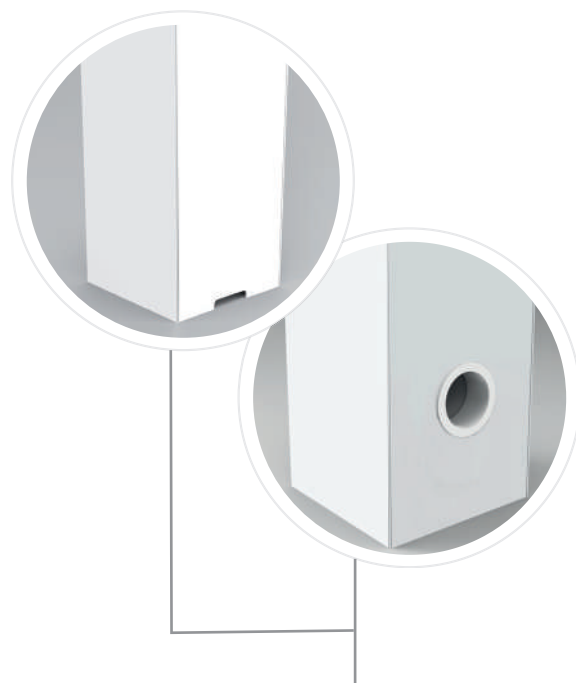

4KW

Picco di potenza reale
4a 3,96 kW

4a. 3x3 pannelli

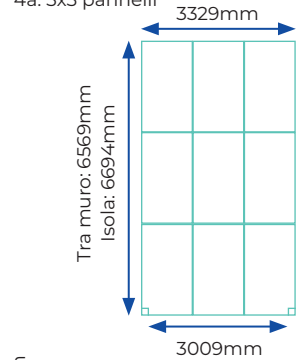

Picco di potenza reale
4b 3,52 kW

4b. 4x2 pannelli

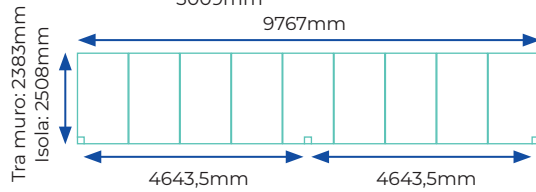
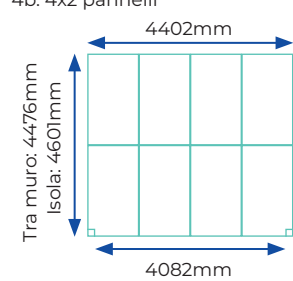

Picco di potenza reale
4c 3,96 kW

4c. 9x1 pannelli

8KW

Picco di potenza reale
8a 7,92 kW

8a. 9x2 pannelli

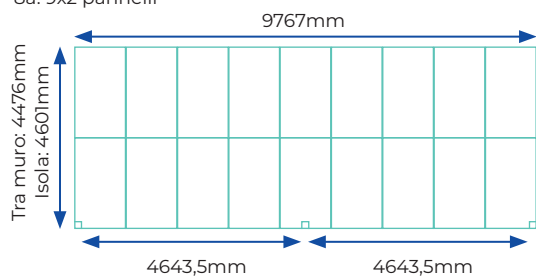

Picco di potenza reale
8b 7,92 kW

8b. 6x3 pannelli

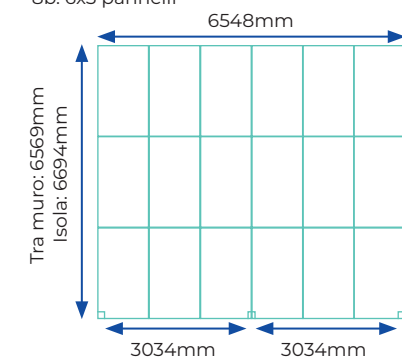

6KW

Picco di potenza reale
6a 6,16 kW

6a. 7x2 pannelli

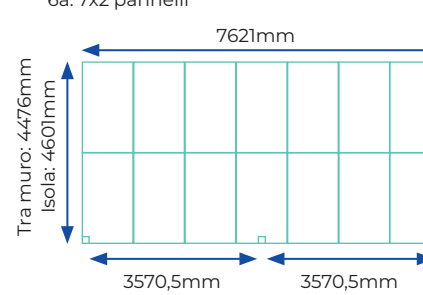

Picco di potenza reale
6b 6,6 kW

6b. 5x3 pannelli

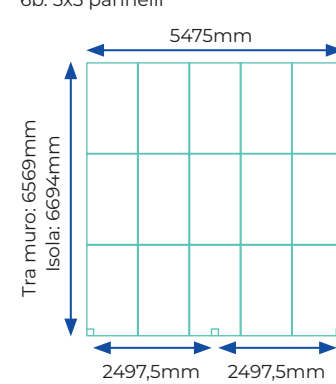

10KW

Picco di potenza reale
10a 9,68 kW

10a. 11x2 pannelli

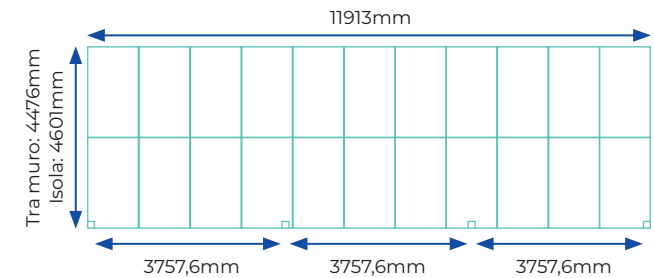

Picco di potenza reale
10b 9,24 kW

10b. 7x3 pannelli

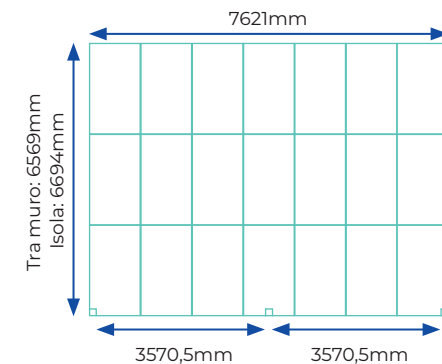

14KW

Picco di potenza reale

14a 14,08 kW

14a. 16x2 pannelli

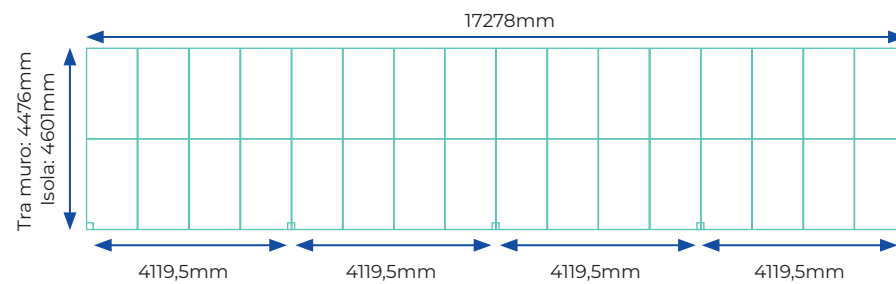

Picco di potenza reale

14b 14,52 kW

14b. 11x3 pannelli

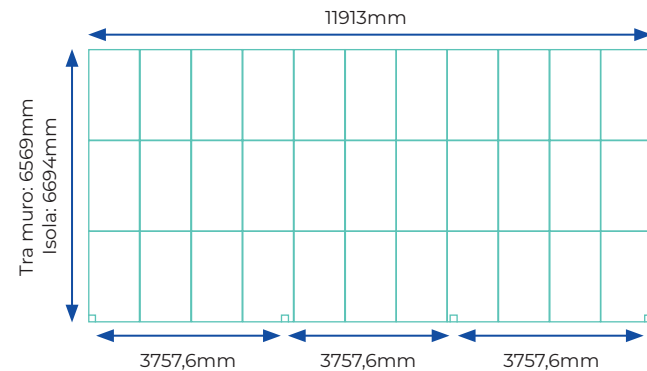

18KW

Picco di potenza reale

18a 18,48 kW

18a. 14x3 pannelli

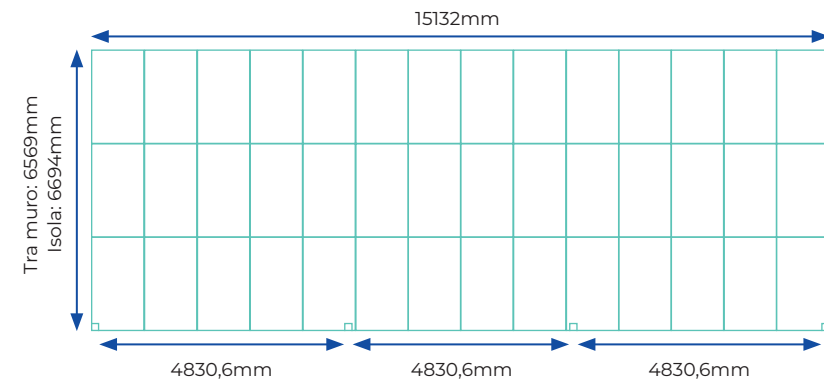

Picco di potenza reale

18b 17,6 kW

18b. 20x2 pannelli

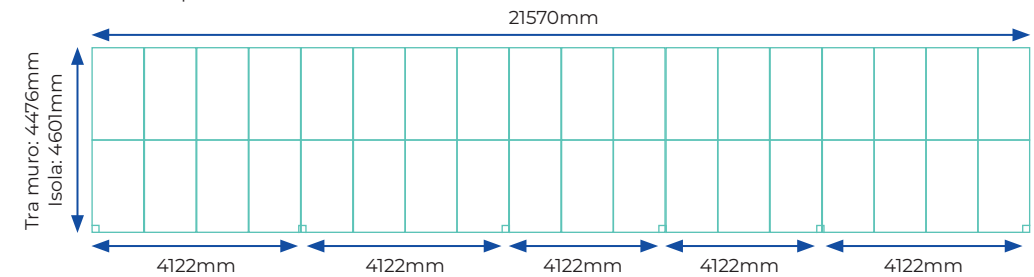



DOMOTICA

Il tetto solare **Seesky e-LUZ** offre la possibilità, grazie a due referenti della domotica, come **Nice** e **Somfy**, di incorporare sistemi di illuminazione e di integrarli con i diversi sensori domotici già installati per il controllo intelligente degli ambienti. Crea l'ambiente ideale ovunque tu sia. Vivi un'esperienza unica dove comfort, avanguardia e benessere diventano protagonisti. La qualità di C3 Systems in un sistema altamente sostenibile ed efficiente.

L'integrazione dell'illuminazione nel sistema si trova in:

- Luce LED su travi e scossalina

Además, hay dos tipos de opciones de color:

- Bianco caldo (3000K), bianco neutro (4000K)
- RGB

Crea scenari personalizzabili programmando l'illuminazione ambientale. Tutto questo e molto altro in un solo clic.

Spazi intelligenti per persone intelligenti. Un sistema innovativo pensato per te.



Nice



somfy.



Seesky-e-luz è disponibile in tutte le finiture della gamma RAL, ruvido e opaca. Visita il nostro sito web per vedere la nostra vasta gamma di finiture.



I profili in alluminio utilizzati per la realizzazione di questi articoli sono conformi a:

LEGHE

Sono estrusi in conformità alla norma UNE EN 12020-1. Corrispondono alla lega di alluminio estruso 6063 e trattamento termico T5. Rispettano le caratteristiche di composizione, secondo i requisiti stabiliti nella norma UNE-EN 573-3. Rispettano le tolleranze dimensionali, come specificato nella norma UNE-EN 755-2.

TRATTAMENTO SUPERFICIALE LACCATO

I profili laccati vengono trattati in impianti autorizzati all'uso del Marchio di Qualità QUALICOAT per la VERNICIATURA, LACCATURA e VERNICIATURA A POLVERE DELL'ALLUMINIO PER L'ARCHITETTURA, nel rispetto delle specifiche delle Linee Guida del Marchio di Qualità QUALICOAT.

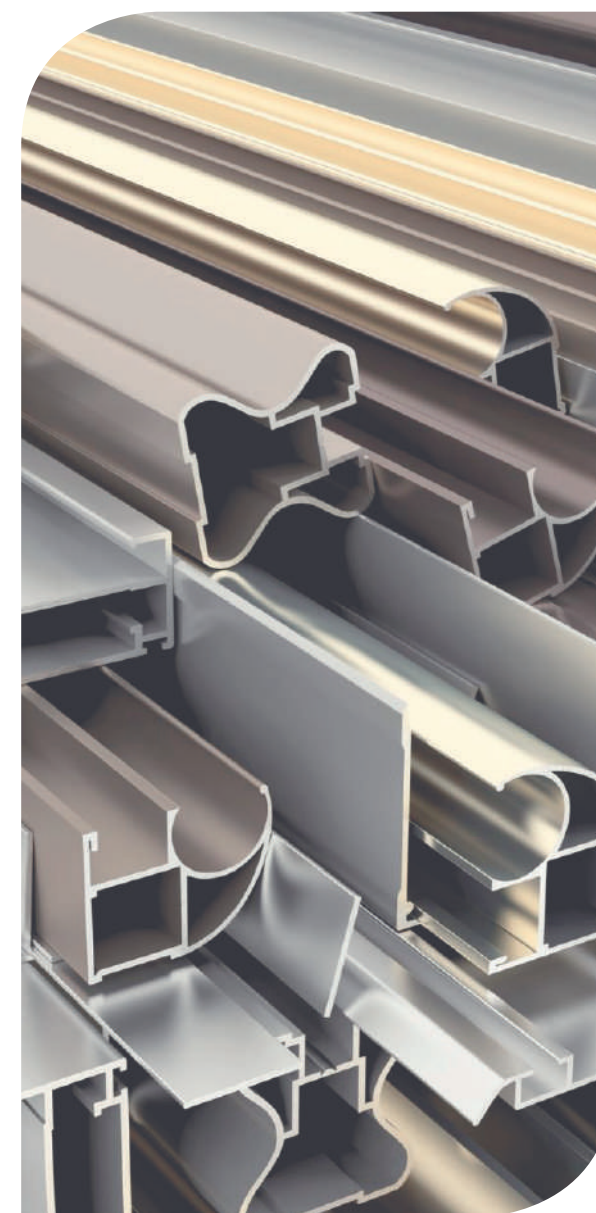

Perché dovremmo utilizzare l'alluminio per le finestre del futuro?

PER IL SUO VANTAGGIO AMBIENTALE

È l'unico materiale per finestre riciclabile al 100% e riutilizzabile infinite volte.

È l'unico che è sostenibile al 100% ed è effettivamente riciclato. Ciò è dimostrato dal prezzo elevato dei suoi rottami metallici.

Il minerale con cui viene prodotto è praticamente inesauribile.

È l'unico che promuove l'economia circolare al 100%.



OMOLOGAZIONI E TEST

Seesky-e-LUZ dispone di certificati di prova in un laboratorio approvato, stabiliti dalle normative legali nazionali e internazionali, rilasciati dai corrispondenti organismi di certificazione.

Questa certificazione ti garantisce che scegliendo i prodotti C3 Systems, S.L. stai acquistando un prodotto di qualità con tutte le garanzie necessarie.

MASSIMA QUALIFICAZIONE NEI TEST*		
 <p>Resistenza al vento UNE EN 1932:2014 CLASE 6 - 101 km/h</p>	 <p>Tenuta all'acqua UNE EN 14963:2007 210 l/m² x ora</p>	 <p>Carico neve UNE EN 12833 160 kg/m²</p>
 <p>*Test ottenuti in base alle misure massime (6500x4800x2425mm)</p>		

Capacità massima di cattura di energia 440 wP per vetro solare fotovoltaico.



Garanzia di qualità costruttiva e sicurezza dei prodotti dei produttori del settore metallico, compresi quelli delle strutture metalliche.



Marcatura CE

Tutti i nostri sistemi sono approvati da un laboratorio ufficiale e sono conformi ai requisiti della Commissione Europea per portare il sigillo della marcatura CE. Disponiamo di tutti i test e i certificati conformi a queste normative e disponiamo di uno strumento informatico che facilita l'ottenimento di questa etichetta.



30 anni di garanzia*

Seesky e-LUZ ha una garanzia di 30 anni sulla produzione di energia e di 15 anni sui componenti.

*(Consulta condizioni di vendita).



Vetro solare fotovoltaico senza telaio

Conformità alle nuove norme internazionali 180/IEC. Eccellenti prestazioni in condizioni di scarsa luminosità, resistenza alla nebbia salina e alla corrosione da ammoniaca. Certificato dal sistema internazionale di gestione della qualità e dell'ambiente. Classe di applicazione: A | Classe di sicurezza elettrica: II | Classe al fuoco: A | Tecnologia delle celle PERC





**“Genera
ambienti pieni
di luce”**





 CATÁLOGO



 CATALOG



 KATALOG

MADE IN SPAIN



C3 Systems, S.L. · C/ Ibi, 13 · Polígono Industrial Cachapets
03330 Crevillente (Alicante) España
Telf. +34 966 286 186
c3systems@c3systems.es · www.c3systems.es



ED. 1 - 2023

Questo documento risponde a una mera funzione di promozione commerciale; non costituisce una vera offerta pubblicitaria in senso "rigoroso". Per stipulare il contratto appropriato, si prega di contattare C3 Systems, S.L. al fine di offrirvi informazioni concrete e personalizzate, contenenti dati oggettivi, riferiti a caratteristiche rilevanti e che, si può comprendere, costituiranno un'offerta in senso "rigoroso".

C3 Systems, S.L. si impegna a non fare pubblicità ingannevole. A tali fini, pertanto, errori formali o numerici che possono essere riscontrati nel contenuto di questo documento non saranno considerati pubblicità ingannevole; in particolare, per quanto riguarda le immagini di accompagnamento, che sono illustrative e non contrattuali. In ogni caso, C3 Systems, S.L., si impegna a correggerlo non appena viene a conoscenza di tali errori.